

the Three II

Klipsch®

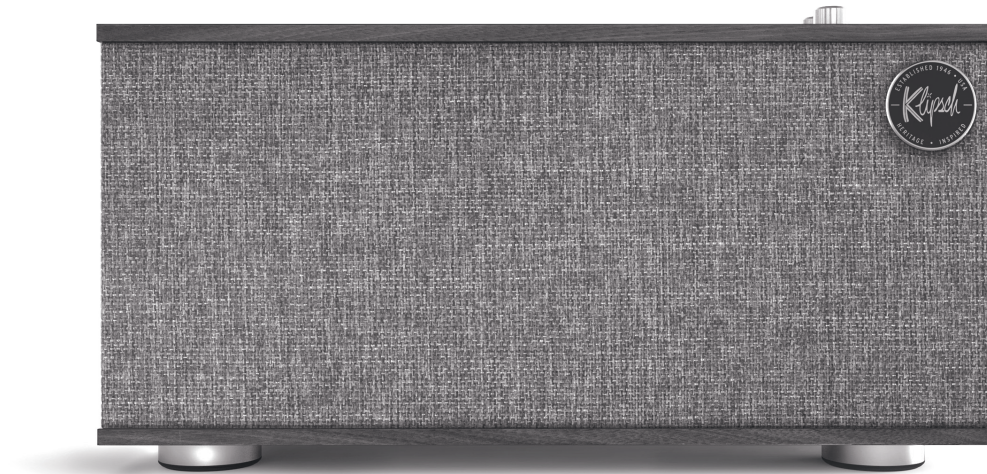

Модель the Three II

СОДЕРЖАНИЕ

- 1 - СОДЕРЖИМОЕ УПАКОВКИ
- 2 - ЭЛЕМЕНТЫ УПРАВЛЕНИЯ
- 3-4 - ПУЛЬТ ДУ
- 5 - ВЫКЛЮЧАТЕЛЬ ПИТАНИЯ
- 6 - РЕГУЛЯТОР ИСТОЧНИКА
- 7 - БЕСПРОВОДНАЯ ТЕХНОЛОГИЯ BLUETOOTH®
- 8 - СОЕДИНЕНИЯ - АНАЛОГОВЫЙ RCA - ВХОД
- 9 - СОЕДИНЕНИЯ - ПРОИГРЫВАТЕЛЬ - ВХОД
- 10 - СОЕДИНЕНИЯ - ЗВУКОВОЙ USB - ВХОД
- 11 - ВОЗВРАТ К ЗАВОДСКИМ НАСТРОЙКАМ
- 11 - УХОД И ОЧИСТКА

СОДЕРЖИМОЕ УПАКОВКИ

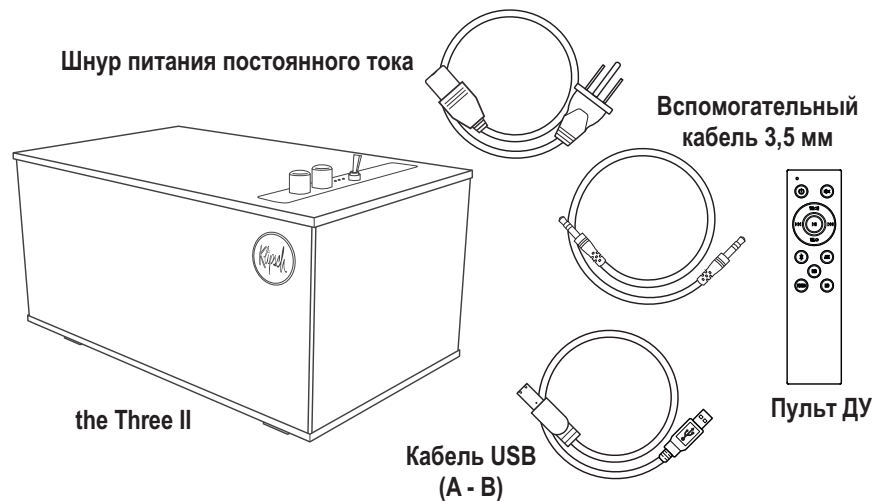

Шнур питания постоянного тока	Вспомогательный кабель 3,5 мм	Кабель USB	Пульт ДУ
-------------------------------	-------------------------------	------------	----------

ЭЛЕМЕНТЫ УПРАВЛЕНИЯ

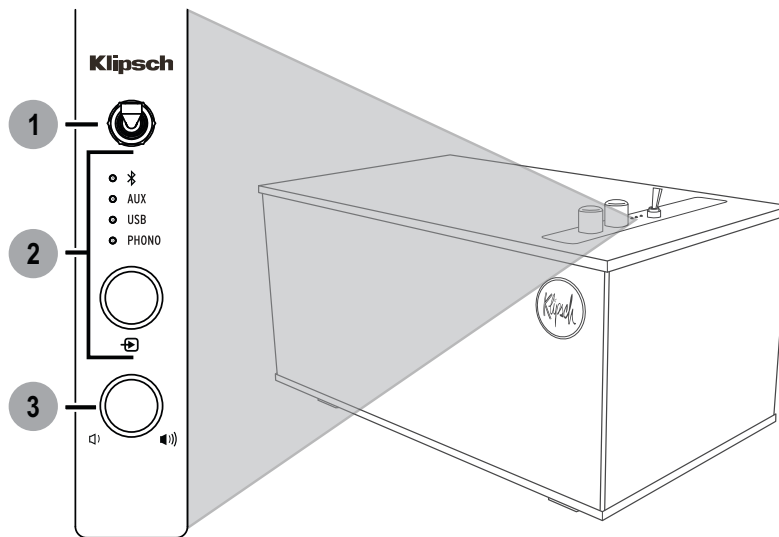

1

Выключатель питания

2

Источник

3

Регулятор громкости

ПУЛЬТ ДУ

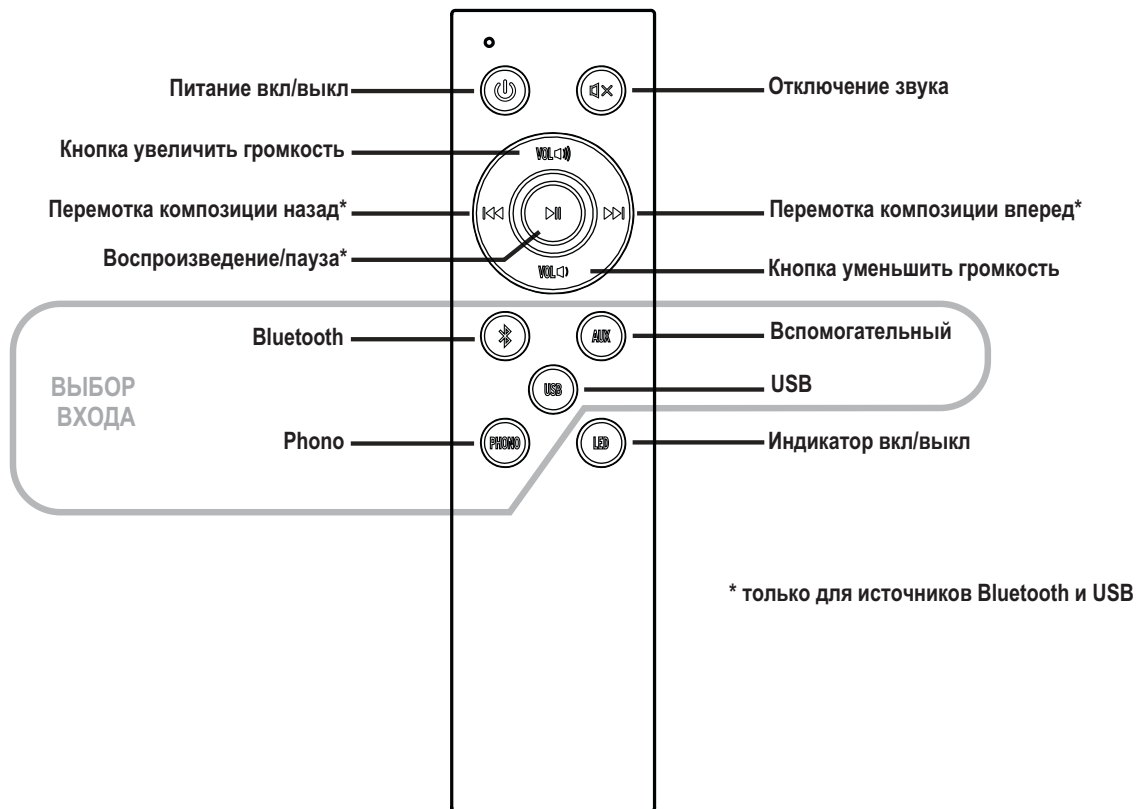

ПУЛЬТ ДУ

Питание вкл/выкл	Кнопка увеличить громкость	Перемотка композиции назад	Воспроизведение/пауза
------------------	----------------------------	----------------------------	-----------------------

Bluetooth	Phono	Отключение звука	Перемотка композиции вперед
-----------	-------	------------------	-----------------------------

Кнопка уменьшить громкость	Вспомогательный	Индикатор вкл/выкл
----------------------------	-----------------	--------------------

ВЫКЛЮЧАТЕЛЬ ПИТАНИЯ

Вкл. ПИТАНИЕ /
ОЖИДАНИЕ

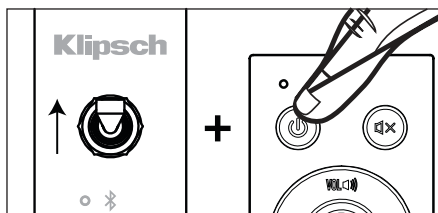

НАЖМИТЕ ОДИН РАЗ,
ЧТОБЫ ВКЛЮЧИТЬ ПИТАНИЕ

НАЖМИТЕ ЕЩЕ РАЗ, ЧТОБЫ ВОЙТИ
В РЕЖИМ ОЖИДАНИЯ

ПИТАНИЕ ВЫкл.

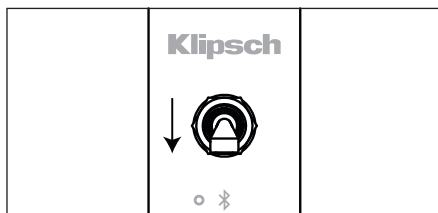

РЕГУЛЯТОР ИСТОЧНИКА

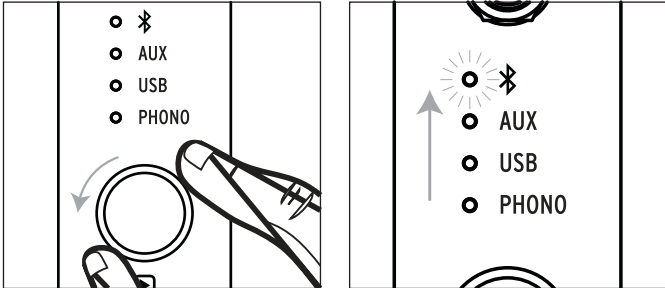
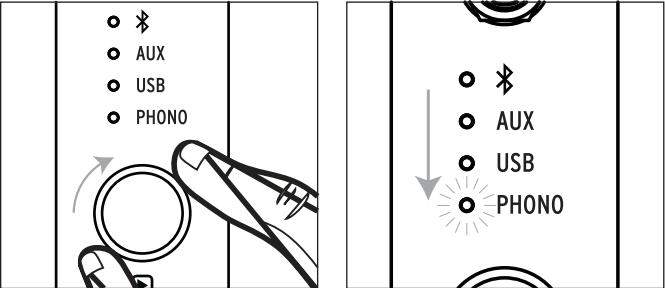

БЕСПРОВОДНАЯ ТЕХНОЛОГИЯ BLUETOOTH

СОПРЯЖЕНИЕ

1 Выбор источника: Bluetooth

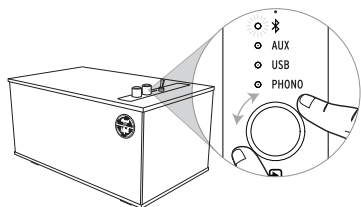

2 Удерживайте 3 сек.*

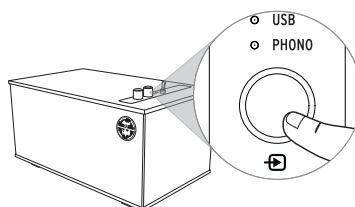

3 Мигающий белый

Белый / Мигающий

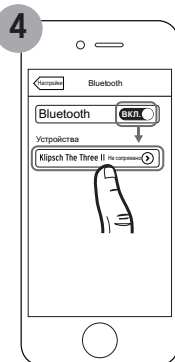
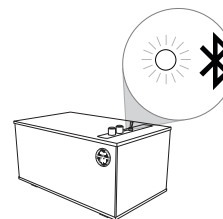

6 Горит белый

Белый / Горит

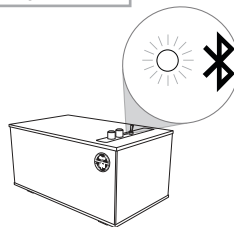

Только пример. Ваше устройство может отличаться.

СОЕДИНЕНИЯ - АНАЛОГОВЫЙ RCA - ВХОД

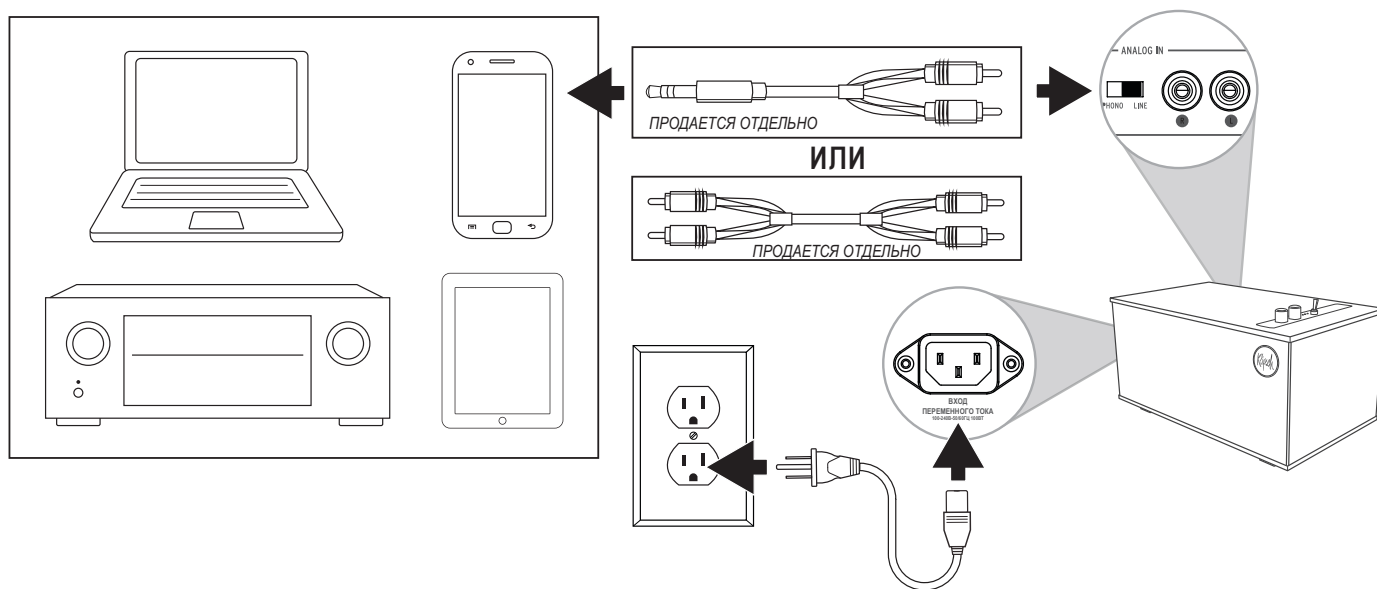

СОЕДИНЕНИЯ - ПРОИГРЫВАТЕЛЬ - ВХОД

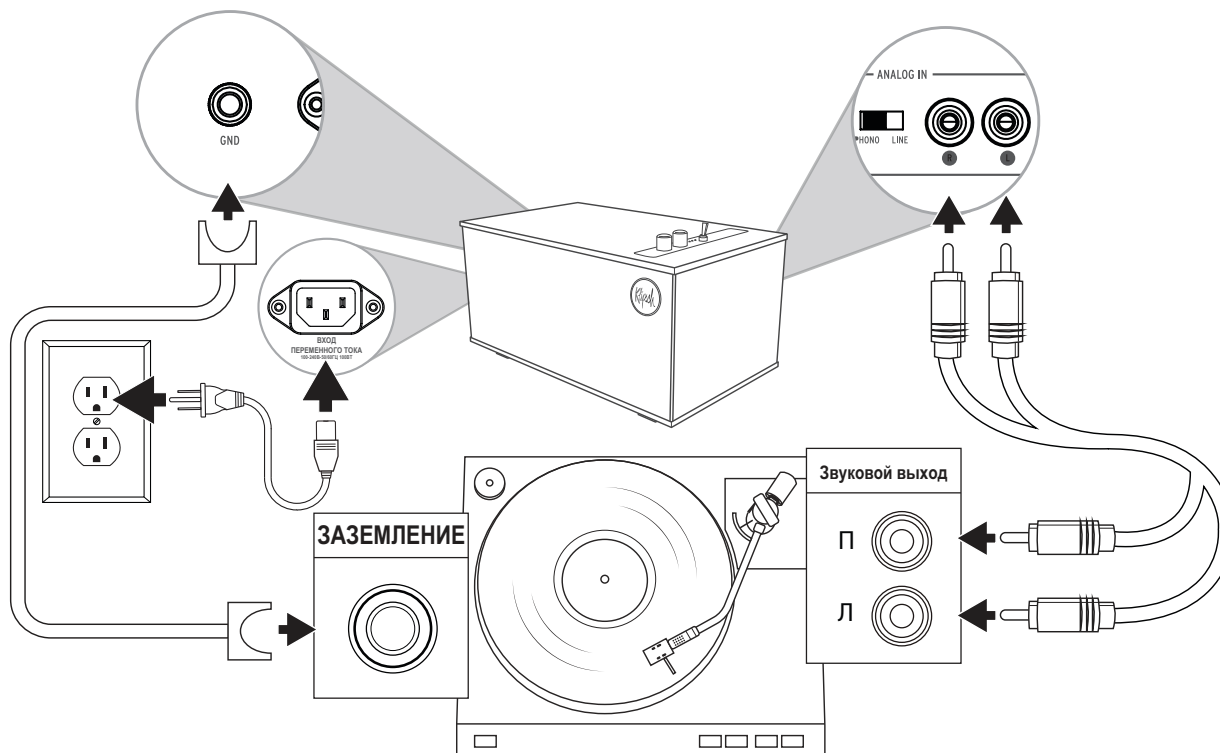

СОЕДИНЕНИЯ - ЗВУКОВОЙ USB - ВХОД

ВНИМАНИЕ:

Перед подключением компьютера к данному устройству с помощью USB, установите специальное программное обеспечение драйвера.

Инструкции по установке драйвера

см. в разделе поддержки

на веб-странице

<http://www.klipsch.com/heritage-wireless>

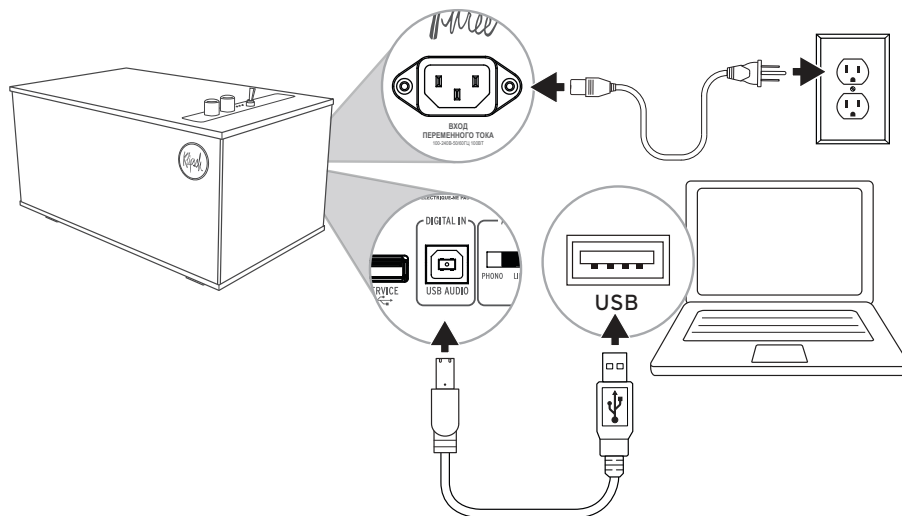

ЗАВОДСКИЕ НАСТРОЙКИ

- 1** ОТСОЕДИНИТЕ
КАБЕЛЬ ПИТАНИЯ

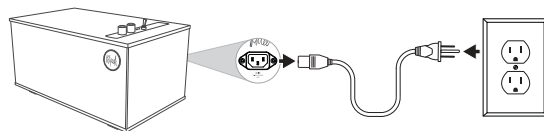

- 2** НАЖМИТЕ и УДЕРЖИВАЙТЕ
ПРИ ПОВТОРНОМ ПОДСОЕДИНЕНИИ
КАБЕЛЯ ПИТАНИЯ

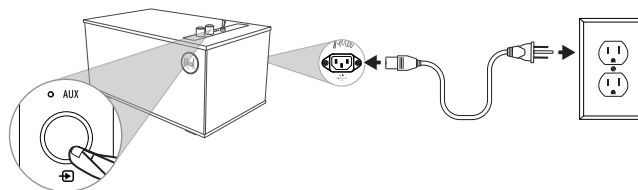

ПРИМЕЧАНИЕ Возврат к заводским настройкам очистит список сопряженных устройств Bluetooth®

УХОД И ОЧИСТКА

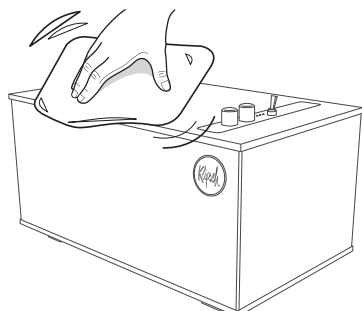

* ИСПОЛЬЗУЙТЕ ТОЛЬКО ТРЯПКИ ИЗ МИКРОФИБРЫ

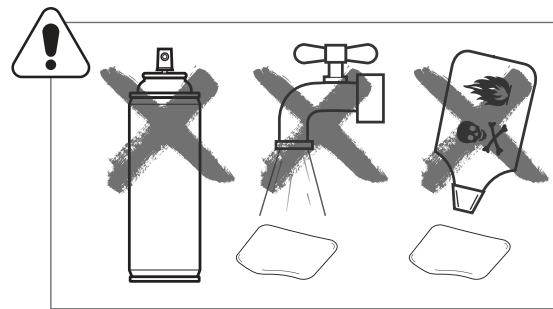

ВАЖНЫЕ ПРАВИЛА ТЕХНИКИ БЕЗОПАСНОСТИ!

1. ПРОЧИТАЙТЕ эти инструкции.
2. СОХРАНИТЕ эти инструкции.
3. ОБРАЩАЙТЕ ВНИМАНИЕ на все предупреждения.
4. СЛЕДУЙТЕ всем инструкциям.
5. НЕ ИСПОЛЬЗУЙТЕ изделие возле воды.
6. ОЧИСТКА выполняется ТОЛЬКО с помощью сухой тряпки.
7. НЕ ЗАКРЫВАЙТЕ вентиляционные отверстия. Устанавливайте устройство в соответствии с инструкциями производителя.
8. НЕ устанавливайте изделие вблизи от источников тепла, таких как батареи отопления, обогреватели, печи и прочие изделия (включая усилители), которые вырабатывают тепло.
9. НЕ ПРЕНЕБРЕГАЙТЕ защитной функцией заземленной или полярной вилки. У полярной вилки два контакта, один шире другого. У заземляющей вилки два контакта и один заземляющий штырь. Широкий контакт или третий штырь обеспечивают вашу безопасность. Если вилка устройства не подходит к вашей розетке, обратитесь к электрику для замены такой устаревшей розетки.
10. ЗАЩИТИТЕ шнур питания от наступания или защемления, в частности, у вилки, розеток и на выходе из прибора.
11. ИСПОЛЬЗУЙТЕ ТОЛЬКО рекомендованные производителем дополнительные принадлежности.
12. ИСПОЛЬЗУЙТЕ ТОЛЬКО тележку, стойку, штатив, кронштейн или стол, рекомендованные производителем или идущие в комплекте поставки. При использовании тележки будьте осторожны при перемещении устройства на ней, чтобы не получить травмы при опрокидывании.
13. ОТСОЕДИНЯЙТЕ шнур питания прибора из розетки во время грозы или если устройство не используется в течение длительного периода времени.

14. Обслуживание должен производить КВАЛИФИЦИРОВАННЫЙ ПЕРСОНАЛ. Проведение технического обслуживания требуется в том случае, когда устройство было каким-либо образом повреждено, например, поврежден шнур питания или штепсельная вилка, либо на изделие была пролита жидкость, либо внутрь него попали посторонние предметы, либо если устройство подверглось воздействию дождя или влаги, либо оно не работает должным образом, либо если вы уронили устройство.
15. На устройство НЕ ДОЛЖНЫ падать капли или брызги воды, запрещается ставить на него предметы, заполненные водой, такие как вазы.
16. Чтобы полностью отключить данное устройство от сети переменного тока, отсоедините блок питания от розетки переменного тока.
17. Сетевая вилка/штепсельный соединитель используется в качестве устройства отключения, они всегда должны быть в рабочем состоянии.
18. НЕ ПЕРЕГРУЖАЙТЕ сетевые розетки или удлинители свыше их номинальной емкости, так как это может привести к поражению электрическим током или возгоранию.
Восклицательный знак внутри равностороннего треугольника сообщает пользователю о наличии важных инструкций по эксплуатации и обслуживанию (ремонту) в руководстве к прибору.
Молния со стрелкой внутри равностороннего треугольника говорит пользователю, что внутри корпуса изделия имеется неизолированное "опасное напряжение", которое может оказаться достаточно сильным, чтобы привести к удару током.

ПРЕДУПРЕЖДЕНИЕ: Чтобы снизить риск возгорания или удара током, не подвергайте это устройство воздействию дождя или влаги.

ПРЕДУПРЕЖДЕНИЕ: Запрещается ставить на устройство источники открытого огня, например, горящие свечи.

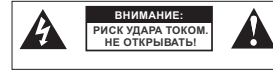

ПРЕДУПРЕЖДЕНИЕ: Не открывать! Риск удара током. Напряжения в этом оборудовании опасны для жизни. Внутри изделия нет деталей, пригодных для пользовательского ремонта. Обслуживание должен производить квалифицированный персонал. Поместите оборудование рядом с розеткой сети питания и убедитесь, что вы можете легко получить доступ к выключателю питания.

ПРЕДУПРЕЖДЕНИЕ: Данное изделие предназначено для работы ТОЛЬКО от напряжений переменного тока, указанных на задней панели, или входящем в комплект с устройством блоке питания. Работа от других напряжений, которые отличаются от указанных, может привести к необратимому повреждению продукта и аннулированию гарантии на него. При использовании адаптеров-штекеров переменного тока нужно соблюдать осторожность, поскольку они позволяют подключить устройство к напряжениям, на работу с которыми оно не рассчитано. Если устройство оснащено отсоединяемым шнуром питания, используйте шнур только того типа, который поставляется с вашим устройством, либо шнур, предоставляемый местным дистрибутором и/или розничным продавцом. Если вы не понимаете, какое именно рабочее напряжение нужно использовать, обратитесь к местному дистрибутору и/или продавцу. Устройство предназначено для использования в тропическом и/или умеренном климате.

ИНФОРМАЦИЯ О СОБЛЮДЕНИИ НОРМ ЕС
Разрешено иметь маркировку CE; соответствует Директиве ЕС по низковольтному оборудованию 2014/35/ ЕС; соответствует Директиве ЕС по электромагнитной совместимости



2014/30/EC; соответствует Директиве ЕС по ограничению вредных веществ (RoHS) 2011/65/ ЕС; соответствует Директиве ЕС об утилизации электрического и электронного оборудования 2012/19/ ЕС; соответствует Директиве ЕС об экологическом проектировании 2009/125/ ЕС; соответствует Регламенту ЕС, касающегося правил регистрации, оценки, санкционирования и ограничения использования химических веществ (REACH) 2006/121/ ЕС; соответствует Директиве ЕС о радио- и телекоммуникационном оборудовании, в соответствии с которой это устройство нельзя утилизировать с обычными бытовыми отходами (RED) 2014/53/ ЕС.

Настоящим Klipsch Group Inc. заявляет, что данный продукт соответствует основным требованиям и прочим положениям Директивы 2014/53/ ЕС.

Вы можете получить бесплатную копию Декларации о соответствии, обратившись к своему продавцу, дистрибутору или в международную штаб-квартиру Klipsch Group, Inc. Контактная информация находится здесь: <http://www.klipsch.com/Contact-Us>

УВЕДОМЛЕНИЕ ОБ УТИЛИЗАЦИИ ЭЛЕКТРИЧЕСКОГО И ЭЛЕКТРОННОГО ОБОРУДОВАНИЯ



Примечание: Этот знак относится только к странам Европейского Союза (ЕС) и Норвегии. Это изделие маркируется в соответствии с Директивой ЕС об утилизации электрического и электронного оборудования 2002/96/ЕС (WEEE). Данный символ означает, что данное устройство не должно утилизироваться вместе с бытовыми отходами. Вместо этого изделие следует отнести в соответствующий пункт приема для надлежащей обработки, утилизации и переработки.

W52 и W53 предназначены только для использования в помещении.

	BE	BG	CZ	DK	DE	EE	IE
	EL	ES	FR	HR	IT	CY	LV
	LT	LU	HU	MT	NL	AT	PL
	PT	RO	SI	SK	FI	SE	UK

ИНФОРМАЦИЯ О СООТВЕТСТВИИ СТАНДАРТАМ ФКС США И ЭМС КАНАДЫ

Это устройство соответствует части 15 Правил ФКС (США). Следующие утверждения справедливы при работе устройства:

- (1) Это устройство не может создавать помехи; и
- (2) Это устройство должно воспринимать любые принятые помехи, включая помехи, которые могут привести к нежелательной работе.

ПРИМЕЧАНИЕ: Данное оборудование проверено и признано соответствующим ограничениям в отношении цифровых устройств класса В согласно части 15

Правил ФКС (Федеральной комиссии связи, США). Эти ограничения предназначены обеспечения необходимой защиты от критических помех при установке в жилых помещениях. Это оборудование создает, использует и может излучать радиочастотную энергию. При установке и использовании в нарушение инструкций, оно может наводить критические помехи на каналы радиосвязи.

Однако нет гарантий, что помехи не возникнут в каждом конкретном случае.

Если данное оборудование наводит помехи на радио- и телевизионные приемники, что можно определить, включив и выключив оборудование, вы можете попробовать устранить помехи следующими способами:

- Измените расположение или ориентацию приемной антенны.
- Увеличьте расстояние между оборудованием и приемником.
- Подключите оборудование к розетке другой цепи, отличной от той, к которой подключен приемник.
- Посоветуйтесь с продавцом или опытным теле/радио мастером.

В соответствии с положениями части 15 правил ФКС (Федеральной комиссии связи, США), Данное цифровое устройство относится к классу В. Внимание: Изменения или модификации, не одобренные изготовителем, могут лишить пользователя права на использование оборудования.

ИНФОРМАЦИЯ О СООТВЕТСТВИИ БЕСПРОВОДНОГО ПЕРЕДАТЧИКА ФКС

Заявление о радиационном воздействии:

Данное оборудование соответствует ограничениям радиационного облучения ФКС, установленным для неконтролируемой среды. Это оборудование необходимо установить и эксплуатировать на минимальном расстоянии в 20 см между радиатором и вашим телом.

ИНФОРМАЦИЯ О СООТВЕТСТВИИ СТАНДАРТАМ ЭМС КАНАДЫ

Заявление о инновациях, науке и экономическом развитии Канады:

Это устройство соответствует применимым стандартам отрасли RSS Канады, для которых не требуются лицензии.

Следующие утверждения справедливы при работе устройства:

- (1) Это устройство не может создавать помехи;
- (2) Это устройство должно воспринимать любые принятые помехи, включая помехи, которые могут привести к нежелательной работе.

ИНФОРМАЦИЯ О СООТВЕТСТВИИ БЕСПРОВОДНОГО ПЕРЕДАТЧИКА ФКС

Заявление о радиационном воздействии:

Данное оборудование соответствует ограничениям радиационного облучения ФКС, установленным для неконтролируемой среды. Это оборудование необходимо установить и эксплуатировать на минимальном расстоянии в 20 см между радиатором и вашим телом.

ИНФОРМАЦИЯ О СООТВЕТСТВИИ БЕСПРОВОДНОГО ПЕРЕДАТЧИКА СТАНДАРТАМ

Знак «С», расположенный перед номером сертификации радиосвязи, означает только то, что технические спецификации отрасли Канады были соблюдены.



Klipsch®

KEEPERS OF THE SOUND®

3502 ВУДВЬЮ ТРЕЙС, ИНДИАНАПОЛИС, ИН, США

©2019, Klipsch Group, Klipsch Group, Inc. является полностью подчиненной дочерней компанией международной корпорации Voxx. Klipsch и Keepers of the Sound являются зарегистрированными торговыми марками Klipsch Group, Inc., полностью подчиненной дочерней компании международной корпорации, зарегистрированной в США и других странах. Текстовая марка Bluetooth® является зарегистрированной торговой маркой Bluetooth SIG Inc, и любое использование такой марки Klipsch Group, Inc. регулируется лицензией.



V02 - 190520