

the One II

Klipsch®

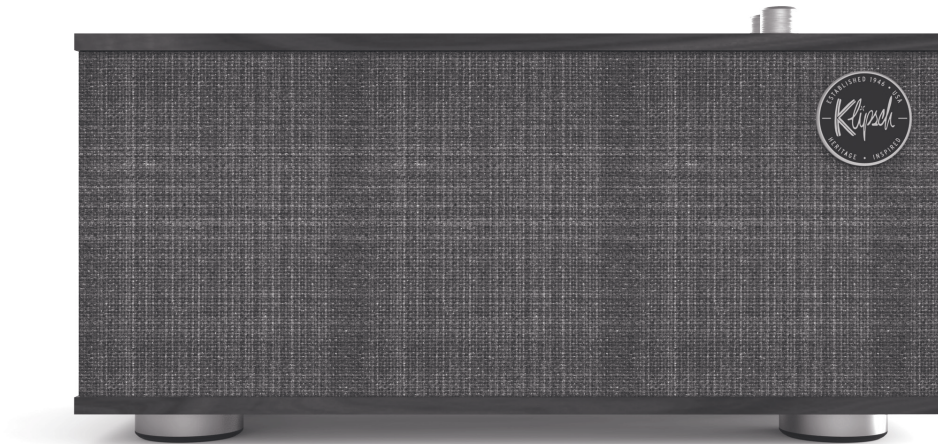

МОДЕЛЬ: the One II

СОДЕРЖАНИЕ

- 1 - СОДЕРЖИМОЕ УПАКОВКИ
- 2 - НАСТРОЙКА
- 3 - ЭЛЕМЕНТЫ УПРАВЛЕНИЯ
- 4 - БЕСПРОВОДНАЯ ТЕХНОЛОГИЯ BLUETOOTH®
- 5 - ИНДИКАТОР ПИТАНИЯ
- 5 - ВОЗВРАТ К ЗАВОДСКИМ НАСТРОЙКАМ
- 6 - УХОД И ОЧИСТКА

СОДЕРЖИМОЕ УПАКОВКИ

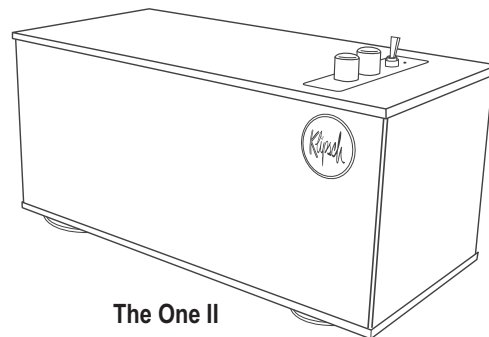

The One II

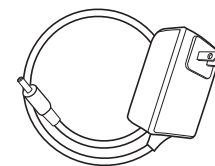

Шнур питания
постоянного тока

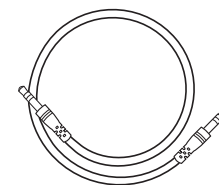

Вспомогательный кабель 3,5 мм

Шнур питания постоянного тока	Вспомогательный кабель 3,5 мм
----------------------------------	----------------------------------

НАСТРОЙКА

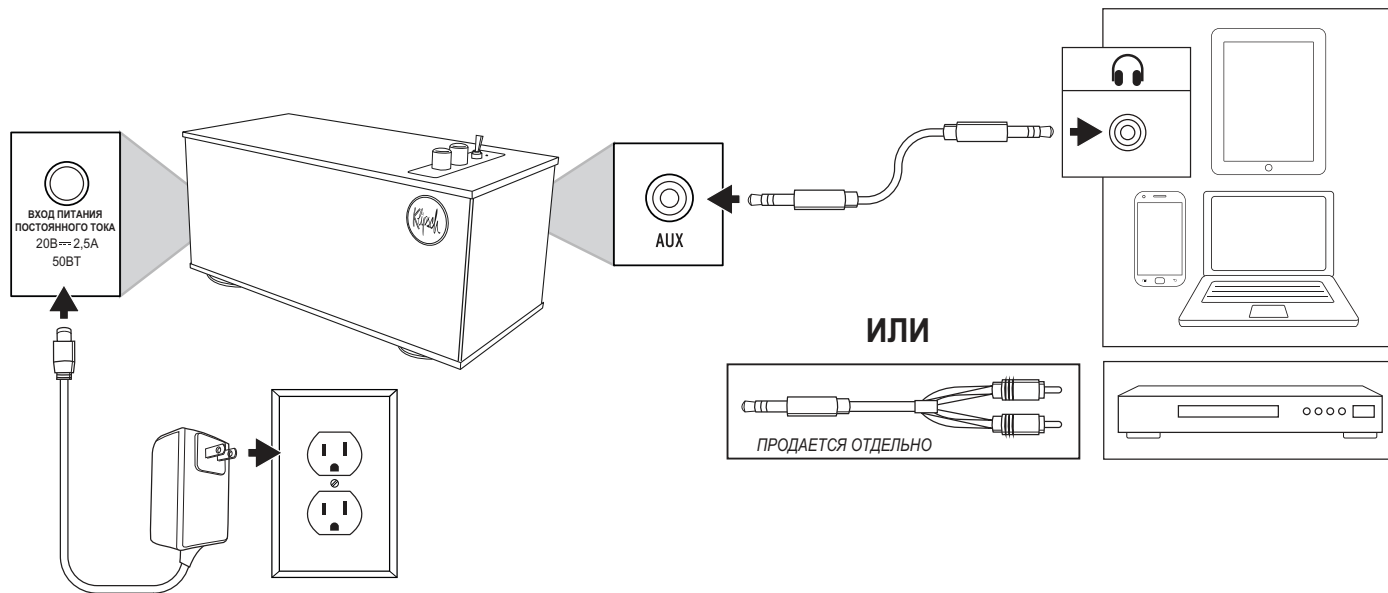

ЭЛЕМЕНТЫ УПРАВЛЕНИЯ

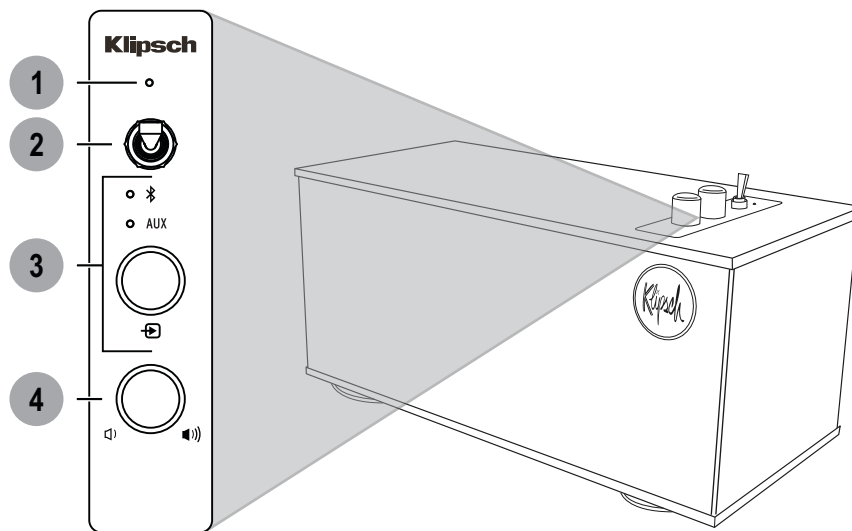

1	Индикатор питания	2	Выключатель питания	3	Источник	4	Регулятор громкости
---	-------------------	---	---------------------	---	----------	---	---------------------

БЕСПРОВОДНАЯ ТЕХНОЛОГИЯ BLUETOOTH®

СОПРЯЖЕНИЕ

1 Выбор источника: Bluetooth

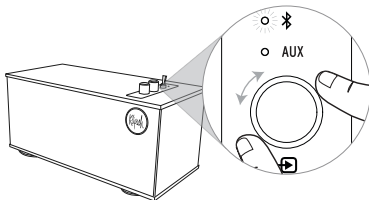

2 Удерживайте 3 сек.*

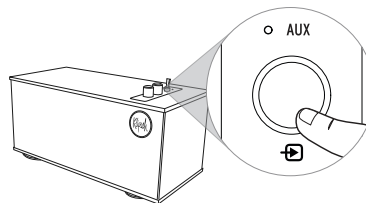

3 Мигающий белый

Белый / Мигающий

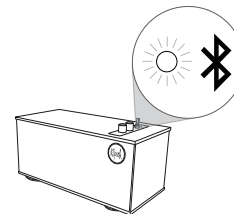

4



5



6 Горит белый

Белый / Горит

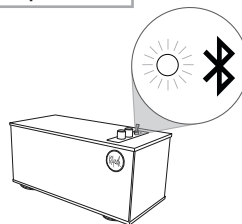

Ваше устройство может отличаться

ИНДИКАТОР ПИТАНИЯ

ПИТАНИЕ ВКЛ.

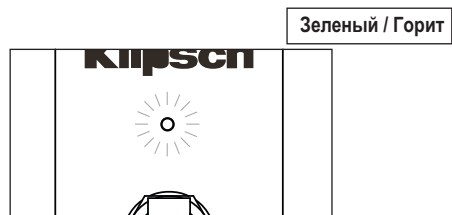

ПИТАНИЕ ВЫКЛ.

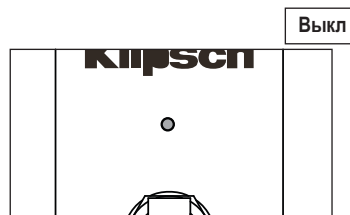

ОЖИДАНИЕ

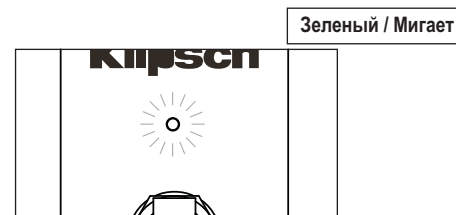

ЗАВОДСКИЕ НАСТРОЙКИ

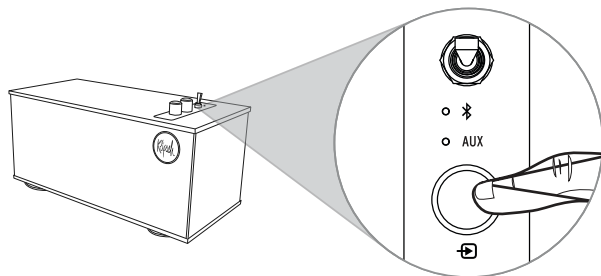

Удерживайте 10 секунд

ПРИМЕЧАНИЕ Возврат к заводским настройкам очистит список сопряженных устройств Bluetooth®

УХОД И ОЧИСТКА

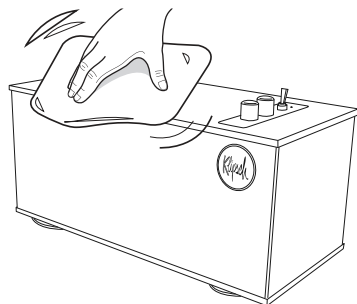

* ИСПОЛЬЗУЙТЕ ТОЛЬКО ТРЯПКИ ИЗ МИКРОФИБРЫ

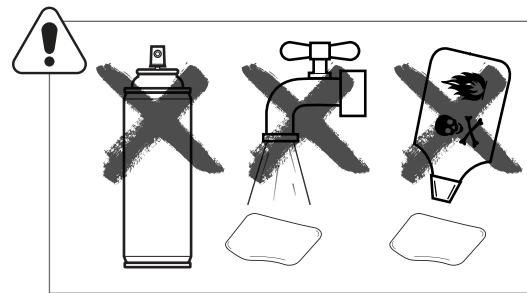

ВАЖНЫЕ ПРАВИЛА ТЕХНИКИ БЕЗОПАСНОСТИ!

1. ПРОЧИТАЙТЕ эти инструкции.
2. СОХРАНИТЕ эти инструкции.
3. ОБРАЩАЙТЕ ВНИМАНИЕ на все предупреждения.
4. СЛЕДУЙТЕ всем инструкциям.
5. НЕ ИСПОЛЬЗУЙТЕ изделие возле воды.
6. ОЧИСТКА выполняется ТОЛЬКО с помощью сухой тряпки.
7. НЕ ЗАКРЫВАЙТЕ вентиляционные отверстия. Устанавливайте устройство в соответствии с инструкциями производителя.
8. НЕ устанавливайте изделие вблизи от источников тепла, таких как батареи отопления, обогреватели, печи и прочие изделия (включая усилители), которые вырабатывают тепло.
9. НЕ ПРЕНЕБРЕГАЙТЕ защитной функцией заземленной или полярной вилки. У полярной вилки два контакта, один шире другого. У заземляющей вилки два контакта и один заземляющий штырь. Широкий контакт или третий штырь обеспечивают вашу безопасность. Если вилка устройства не подходит к вашей розетке, обратитесь к электрику для замены такой устаревшей розетки.
10. ЗАЩИТИТЕ шнур питания от наступания или защемления, в частности, у вилок, розеток и на выходе из прибора.
11. ИСПОЛЬЗУЙТЕ ТОЛЬКО рекомендованные производителем дополнительные принадлежности.
12. ИСПОЛЬЗУЙТЕ ТОЛЬКО тележку, стойку, штатив, кронштейн или стол, рекомендованные производителем или идущие в комплекте поставки. При использовании тележки будьте осторожны при перемещении устройства на ней, чтобы не получить травмы при опрокидывании.
13. ОТСОЕДИНЯЙТЕ шнур питания прибора из розетки во время грозы или если устройство не используется в течение длительного периода времени.

14. Обслуживание должен производить КВАЛИФИЦИРОВАННЫЙ ПЕРСОНАЛ. Проведение технического обслуживания требуется в том случае, когда устройство было каким-либо образом повреждено, например, поврежден шнур питания или штепсельная вилка, либо на изделие была пролита жидкость, либо внутрь него попали посторонние предметы, либо если устройство подверглось воздействию дождя или влаги, либо оно не работает должным образом, либо если вы уронили устройство.
15. На устройство НЕ ДОЛЖНЫ падать капли или брызги воды, запрещается ставить на него предметы, заполненные водой, такие как вазы.
16. Чтобы полностью отключить данное устройство от сети переменного тока, отсоедините блок питания от розетки переменного тока.
17. Сетевая вилка/штепсельный соединитель используется в качестве устройства отключения, они всегда должны быть в рабочем состоянии.
18. НЕ ПЕРЕГРУЖАЙТЕ сетевые розетки или удлинители свыше их номинальной емкости, так как это может привести к поражению электрическим током или возгоранию.
Восклицательный знак внутри равностороннего треугольника сообщает пользователю о наличии важных инструкций по эксплуатации и обслуживанию (ремонту) в руководстве к прибору.
Молния со стрелкой внутри равностороннего треугольника говорит пользователю, что внутри корпуса изделия имеется неизолированное "опасное напряжение", которое может оказаться достаточно сильным, чтобы привести к удару током.

ПРЕДУПРЕЖДЕНИЕ: Чтобы снизить риск возгорания или удара током, не подвергайте это устройство воздействию дождя или влаги.

ПРЕДУПРЕЖДЕНИЕ: Запрещается ставить на устройство источники открытого огня, например, горящие свечи.



ПРЕДУПРЕЖДЕНИЕ: Не открывать! Риск удара током. Напряжения в этом оборудовании опасны для жизни. Внутри изделия нет деталей, пригодных для пользовательского ремонта. Обслуживание должен производить квалифицированный персонал. Поместите оборудование рядом с розеткой сети питания и убедитесь, что вы можете легко получить доступ к выключателю питания.

ПРЕДУПРЕЖДЕНИЕ: Данное изделие предназначено для работы ТОЛЬКО от напряжений переменного тока, указанных на задней панели, или входящем в комплект с устройством блоке питания. Работа от других напряжений, которые отличаются от указанных, может привести к необратимому повреждению продукта и аннулированию гарантии на него. При использовании адаптеров-штекеров переменного тока нужно соблюдать осторожность, поскольку они позволяют подключить устройство к напряжениям, на работу с которыми оно не рассчитано. Если устройство оснащено отсоединяемым шнуром питания, используйте шнур только того типа, который поставляется с вашим устройством, либо шнур, предоставляемый местным дистрибутором и/или розничным продавцом. Если вы не понимаете, какое именно рабочее напряжение нужно использовать, обратитесь к местному дистрибутору и/или продавцу. Устройство предназначено для использования в тропическом и/или умеренном климате.

ИНФОРМАЦИЯ О СОБЛЮДЕНИИ НОРМ ЕС
Разрешено иметь маркировку CE; соответствует Директиве ЕС по низковольтному оборудованию 2014/35/ ЕС; соответствует Директиве ЕС по электромагнитной совместимости



2014/30/EC; соответствует Директиве ЕС по ограничению вредных веществ (RoHS) 2011/65/ ЕС; соответствует Директиве ЕС об утилизации электрического и электронного оборудования 2012/19/ ЕС; соответствует Директиве ЕС об экологическом проектировании 2009/125/ ЕС; соответствует Регламенту ЕС, касающегося правил регистрации, оценки, санкционирования и ограничения использования химических веществ (REACH) 2006/121/ ЕС; соответствует Директиве ЕС о радио- и телекоммуникационном оборудовании, в соответствии с которой это устройство нельзя утилизировать с обычными бытовыми отходами (RED) 2014/53/ ЕС.

Настоящим Klipsch Group Inc. заявляет, что данный продукт соответствует основным требованиям и прочим положениям Директивы 2014/53/ ЕС.

Вы можете получить бесплатную копию Декларации о соответствии, обратившись к своему продавцу, дистрибутору или в международную штаб-квартиру Klipsch Group, Inc. Контактная информация находится здесь: <http://www.klipsch.com/Contact-Us>

УВЕДОМЛЕНИЕ ОБ УТИЛИЗАЦИИ ЭЛЕКТРИЧЕСКОГО И ЭЛЕКТРОННОГО ОБОРУДОВАНИЯ



Примечание: Этот знак относится только к странам Европейского Союза (ЕС) и Норвегии. Это изделие маркируется в соответствии с Директивой ЕС об утилизации электрического и электронного оборудования 2002/96/ЕС (WEEE). Данный символ означает, что данное устройство не должно утилизироваться вместе с бытовыми отходами. Вместо этого изделие следует отнести в соответствующий пункт приема для надлежащей обработки, утилизации и переработки.

W52 и W53 предназначены только для использования в помещениях.

	BE	BG	CZ	DK	DE	EE	IE
	EL	ES	FR	HR	IT	CY	LV
	LT	LU	HU	MT	NL	AT	PL
	PT	RO	SI	SK	FI	SE	UK

ИНФОРМАЦИЯ О СООТВЕТСТВИИ СТАНДАРТАМ ФКС США И ЭМС КАНАДЫ

Это устройство соответствует части 15 Правил ФКС (США). Следующие утверждения справедливы при работе устройства:

- (1) Это устройство не может создавать помехи; и
- (2) Это устройство должно воспринимать любые принятые помехи, включая помехи, которые могут привести к нежелательной работе.

ПРИМЕЧАНИЕ: Данное оборудование проверено и признано соответствующим ограничениям в отношении цифровых устройств класса В согласно части 15

Правил ФКС (Федеральной комиссии связи, США). Эти ограничения предназначены обеспечения необходимой защиты от критических помех при установке в жилых помещениях. Это оборудование создает, использует и может излучать радиочастотную энергию. При установке и использовании в нарушение инструкций, оно может наводить критические помехи на каналы радиосвязи.

Однако нет гарантий, что помехи не возникнут в каждом конкретном случае.

Если данное оборудование наводит помехи на радио- и телевизионные приемники, что можно определить, включив и выключив оборудование, вы можете попробовать устранить помехи следующими способами:

- Измените расположение или ориентацию приемной антенны.
- Увеличьте расстояние между оборудованием и приемником.
- Подключите оборудование к розетке другой цепи, отличной от той, к которой подключен приемник.
- Посоветуйтесь с продавцом или опытным теле/радио мастером.

В соответствии с положениями части 15 правил ФКС (Федеральной комиссии связи, США), Данное цифровое устройство относится к классу В. Внимание: Изменения или модификации, не одобренные изготовителем, могут лишить пользователя права на использование оборудования.

ИНФОРМАЦИЯ О СООТВЕТСТВИИ БЕСПРОВОДНОГО ПЕРЕДАТЧИКА ФКС

Заявление о радиационном воздействии:

Данное оборудование соответствует ограничениям радиационного облучения ФКС, установленным для неконтролируемой среды. Это оборудование необходимо установить и эксплуатировать на минимальном расстоянии в 20 см между радиатором и вашим телом.

ИНФОРМАЦИЯ О СООТВЕТСТВИИ СТАНДАРТАМ ЭМС КАНАДЫ

Заявление о инновациях, науке и экономическом развитии Канады:

Это устройство соответствует применимым стандартам отрасли RSS Канады, для которых не требуются лицензии.

Следующие утверждения справедливы при работе устройства:

- (1) Это устройство не может создавать помехи;
- (2) Это устройство должно воспринимать любые принятые помехи, включая помехи, которые могут привести к нежелательной работе.

ИНФОРМАЦИЯ О СООТВЕТСТВИИ БЕСПРОВОДНОГО ПЕРЕДАТЧИКА СТАНДАРТАМ КАНАДЫ

Заявление о радиационном воздействии:

Данное оборудование соответствует ограничениям радиационного облучения ФКС, установленным для неконтролируемой среды. Это оборудование необходимо установить и эксплуатировать на минимальном расстоянии в 20 см между радиатором и вашим телом.

ИНФОРМАЦИЯ О СООТВЕТСТВИИ БЕСПРОВОДНОГО ПЕРЕДАТЧИКА СТАНДАРТАМ

Знак «С», расположенный перед номером сертификации радиосвязи, означает только то, что технические спецификации отрасли Канады были соблюдены.

ГАРАНТИЯ НА АКТИВНЫЕ КОЛОНКИ / МУЗЫКАЛЬНЫЕ СИСТЕМЫ

ГАРАНТИЯ – США

Klipsch Group, Inc. (KGI) гарантирует первоначальному розничному покупателю, что данное изделие не имеет дефектов с точки зрения материалов и качества изготовления в течение одного (1) года с даты покупки при надлежащем использовании и обслуживании. Если данное изделие имеет дефекты с точки зрения материалов или качества изготовления, KGI по своему усмотрению (а) отремонтирует изделие или (б) заменит изделие без взимания платы за детали или работу. Если модель изделия более не продается и не подлежит ремонту или замене на идентичную модель, KGI по собственному усмотрению может заменить устройство на текущую модель эквивалентной или большей стоимости. В некоторых случаях могут потребоваться модификации монтажной поверхности при замене на новую модель. KGI не несет ответственности за такие модификации. Чтобы воспользоваться возможностью ремонта или замены по условиям настоящей гарантии, верните устройство вашему дилеру, если это возможно, который даст вам указания насчет ремонта или замены. Вам необходимо будет предоставить копию оригинального чека на покупку.

Пересылка устройства на замену/ремонт оплачивается первоначальным розничным покупателем.

Ограничения:

- Данная ограниченная гарантия не распространяется на отказ изделия вследствие неправильных установки, использования, обращения, несчастных случаев, беспечности или инеоса вследствие обычного использования или разрушения под действием окружающей среды.
- Данная ограниченная гарантия не распространяется на косметические дефекты, включая повреждение краски, которые могут возникнуть по любой причине вследствие отказа изделия.
- Данная ограниченная гарантия теряет силу, если изделие использовалось без соблюдения инструкций KGI.
- Данная ограниченная гарантия теряет силу, если серийные номера изделий изменены или отсутствуют, а также если изделия были приобретены не у официального дилера.
- Данная ограниченная гарантия прерывает свое действие, если вы продали или иным образом передали изделие другой стороне.

НАСТОЯЩАЯ ГАРАНТИЯ ДАЕТ ВАМ ОСОБЫЕ ЮРИДИЧЕСКИЕ ПРАВА, И У ВАС МОГУТ БЫТЬ ПРОЧИЕ ПРАВА, КОТОРЫЕ МЕНЯЮТСЯ В ЗАВИСИМОСТИ ОТ ГОСУДАРСТВА, ЮРИДИЦИИ ИЛИ СТРАНЫ. ОТВЕТСТВЕННОСТЬ KGI ЗА НЕИСПРАВНОСТИ И ДЕФЕКТЫ В АППАРАТУРЕ ОГРАНИЧЕНА ЗАМЕНОЙ ИЛИ РЕМОНТОМ, КАК УКАЗАНО В НАСТОЯЩЕЙ ГАРАНТИИ. ВСЕ ЯВНЫЕ И ПОДРАЗУМЕВАЕМЫЕ ГАРАНТИИ НА ИЗДЕЛИЕ, ВКЛЮЧАЯ, НО НЕ ОГРАНИЧИВАЯСЬ, ЛЮБЫМИ ПОДРАЗУМЕВАЕМЫМИ ГАРАНТИЯМИ ТОВАРНОГО СОСТОЯНИЯ И ПРИГОДНОСТИ ДЛЯ ДОСТИЖЕНИЯ ЛЮБОЙ КОНКРЕТНОЙ ЦЕЛИ ОГРАНИЧЕНЫ ПО ВРЕМЕНИ СРОКОМ ДЕЙСТВИЯ ДАННОЙ ГАРАНТИИ. В НЕКОТОРЫХ ГОСУДАРСТВАХ, ЮРИДИЦИИХ ИЛИ СТРАНАХ ЗАПРЕЩЕНО ИСКЛЮЧАТЬ ОПРЕДЕЛЕННЫЕ ПОДРАЗУМЕВАЕМЫЕ ГАРАНТИИ ИЛИ УСЛОВИЯ, ИЛИ ОГРАНИЧЕНИЯ ТОГО, КАК ДОЛГО СОХРАНЯЕТ СИЛУ ПОДРАЗУМЕВАЕМАЯ ГАРАНТИЯ ИЛИ ДЕЙСТВУЕТ УСЛОВИЕ. ПОЭТОМУ ДАННОЕ ОГРАНИЧЕНИЕ МОЖЕТ НЕ ОТНОСИТЬСЯ К ВАМ, ЕСЛИ НЕ НЕСЕТ ОТВЕТСТВЕННОСТИ ЗА СПЕЦИАЛЬНЫЕ, НЕПРЯМЫЕ, КОСВЕННЫЕ ИЛИ СЛУЧАЙНЫЕ УБЫТКИ, ВКЛЮЧАЯ, ПОМИМО ПРОЧЕГО, ЛЮБУЮ ОТВЕТСТВЕННОСТЬ ЗА ПРЕТЕНЗИИ ТРЕТЬИХ СТОРОН К ВАМ ЗА УБЫТКИ ИЛИ ЗА ИЗДЕЛИЯ, НЕДОСТУПНЫЕ ДЛЯ ИСПОЛЬЗОВАНИЯ. МАКСИМАЛЬНАЯ ОТВЕТСТВЕННОСТЬ KGI НЕ ПРЕВЫШАЕТ СУММУ, УПЛАЧЕННУЮ ВАМИ ЗА ИЗДЕЛИЕ, ПО КОТОРОМУ ПОДАЕТСЯ ПРЕТЕНЗИЯ. В НЕКОТОРЫХ ГОСУДАРСТВАХ ЗАПРЕЩАЕТСЯ ИСКЛЮЧАТЬ ИЛИ ОГРАНИЧИВАТЬ СПЕЦИАЛЬНЫЕ, НЕПРЯМЫЕ, СЛУЧАЙНЫЕ И КОСВЕННЫЕ УБЫТКИ, ПОЭТОМУ ОГРАНИЧЕНИЕ ИЛИ ИСКЛЮЧЕНИЕ ВЫШЕ МОЖЕТ НЕ ОТНОСИТЬСЯ К ВАМ.

ГАРАНТИЯ ВНЕ США

Гарантия на данное изделие должна соответствовать действующему закону при продаже покупателю вне США. Чтобы получить гарантийное обслуживание, свяжитесь с дилером, у которого вы купили данное изделие, или с дистрибьютором, который поставил данное изделие.

Klipsch®

KEEPERS OF THE SOUND®

3502 ВУДВЬЮ ТРЕЙС, ИНДИАНАПОЛИС, ИН, США

©2019, Klipsch Group, Klipsch Group, Inc. является полностью подчиненной дочерней компанией международной корпорации Vox. Klipsch и Keepers of the Sound являются зарегистрированными торговыми марками Klipsch Group, Inc., полностью подчиненной дочерней компании международной корпорации, зарегистрированной в США и других странах. Текстовая марка Bluetooth® является зарегистрированной торговой маркой Bluetooth SIG Inc, и любое использование такой марки Klipsch Group, Inc. регулируется лицензией.



V02 - 190520